

<18日> ~男子~ A; 広瀬中学校

B; 木脇中学校

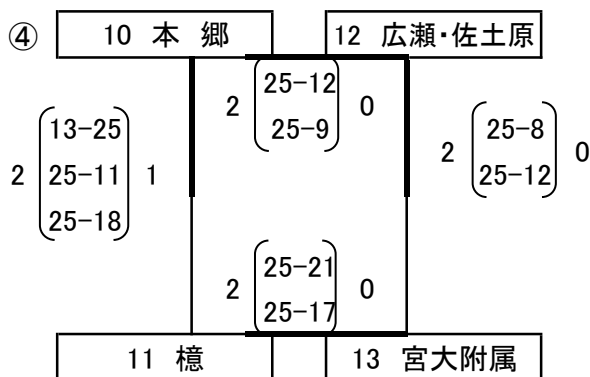
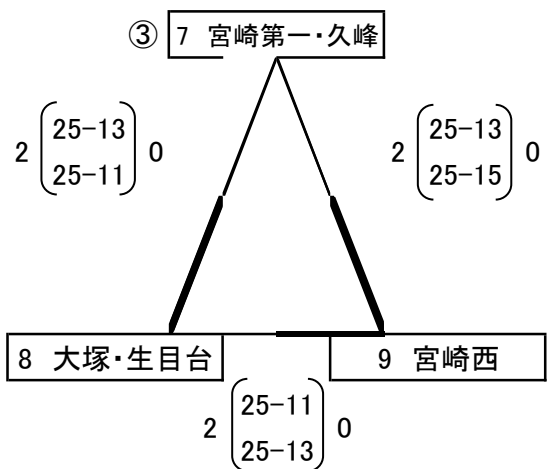
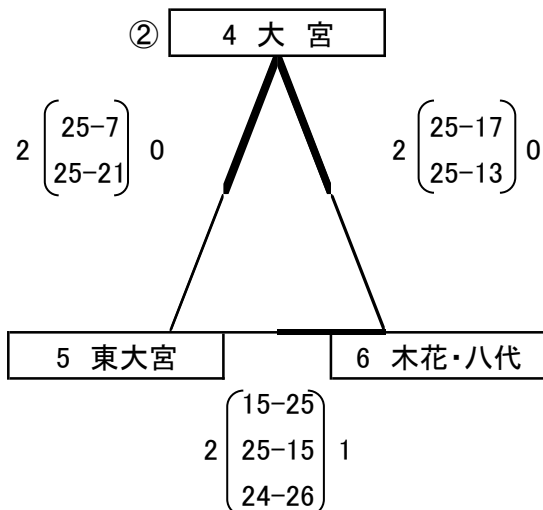
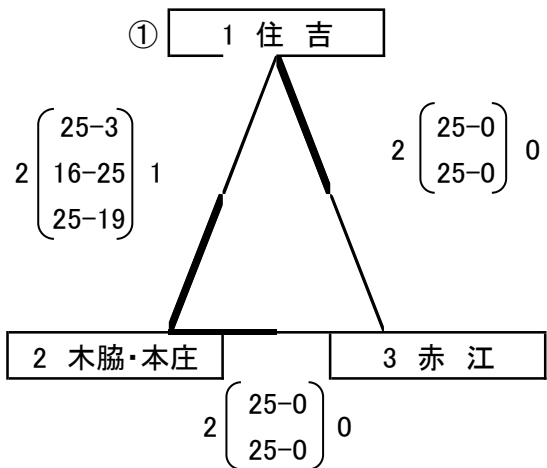

- ※ 抽選順は、受付順とする。
- ※ すべてフリー抽選とするが、会場の関係で、広瀬中及び木脇中については、配慮する。
- ※ 上位2チーム(合計12チーム)が、二日目の決勝トーナメントに進出する。
- ※ 各パートの順位決定は、①勝数 ②直接対決の結果 ③得セット÷失セット ④総得点÷総失点とする。

<19日> AB; 東大宮中学校

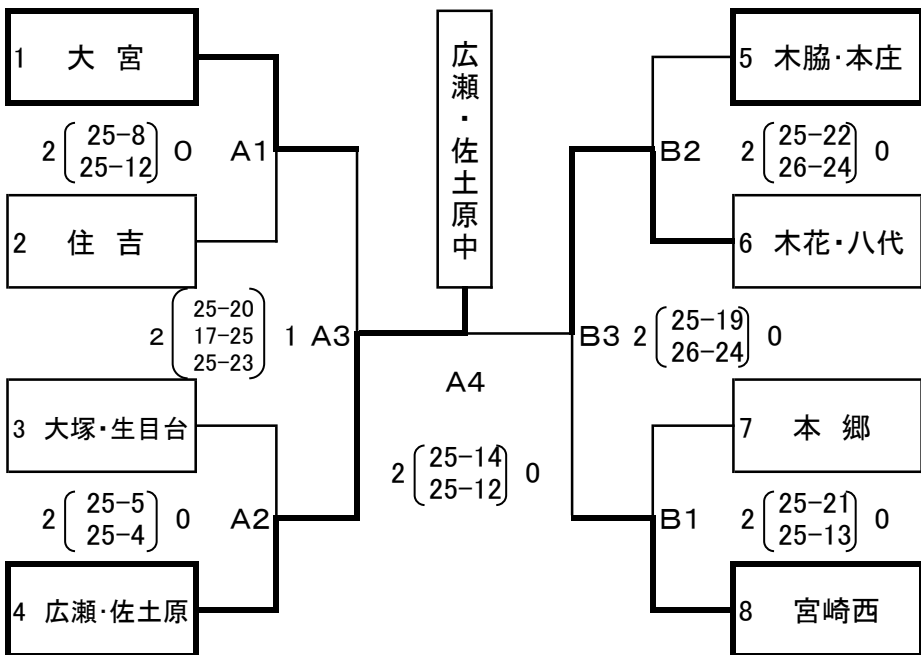

- ① 決勝トーナメントの組み合わせは、2日目の監督会の前に実施する。
- ② 抽選順は、予選の各パート1位から、予選の番号順にひき、左のパートの太枠のいずれかに入る。
- ③ 予選の各パートの1位の抽選終了後、各パートの2位を抽選する。
- ④ 予選で対戦したチーム同士の対戦が、決勝トーナメントの初戦でないように配慮する。

<18日> ~女子~ AB;宮崎北中学校 CD;大宮中学校

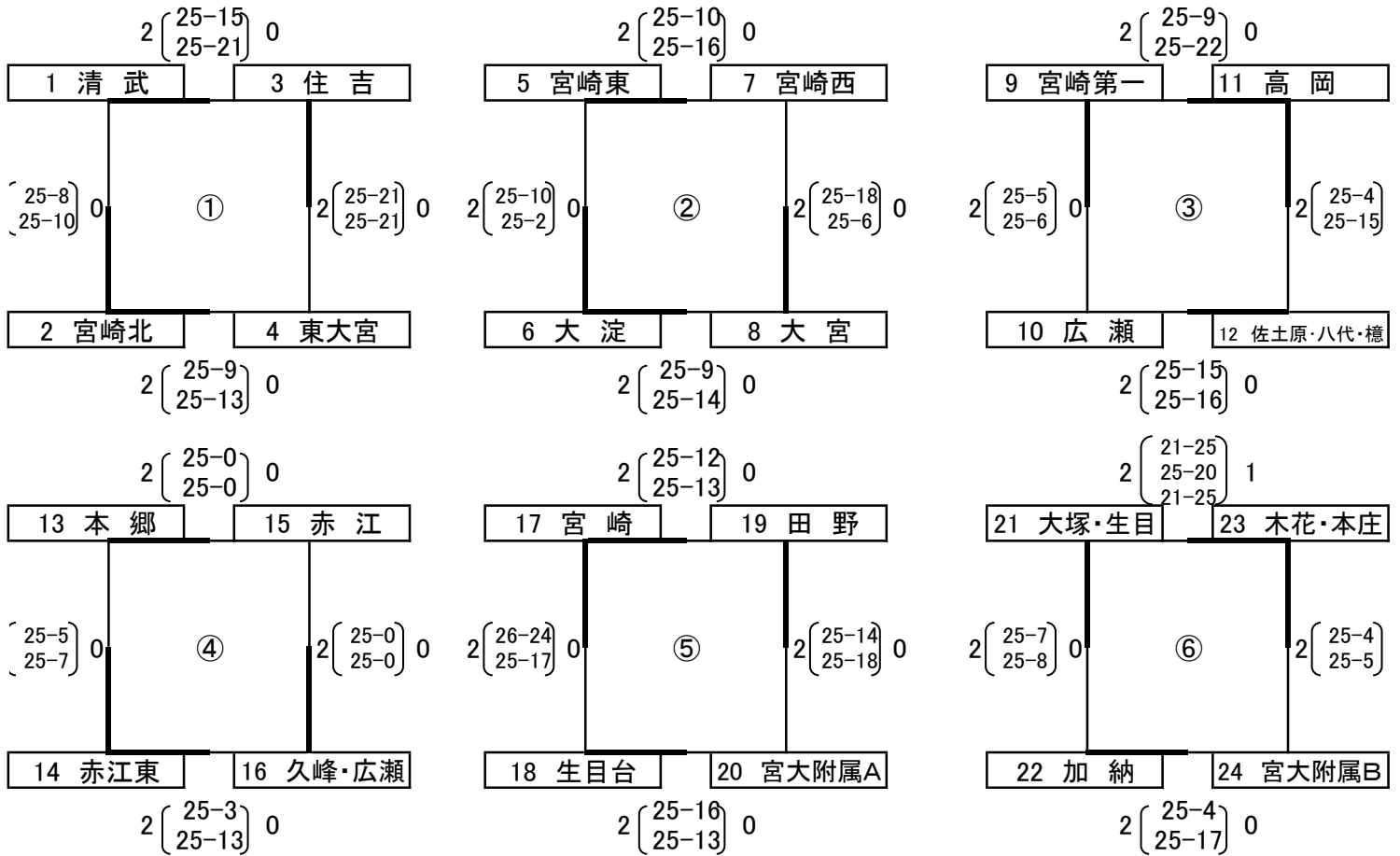

- ※ 抽選順は、受付順とする。
- ※ すべてフリー抽選とするが、会場の関係で、宮崎北中及び大宮中については、配慮する。
- ※ 上位2チーム(合計12チーム)が、二日目の決勝トーナメントに進出する。
- ※ 各パートの順位決定は、①勝数 ②直接対決の結果 ③得セット÷失セット ④総得点÷総失点とする。

<19日> AB;宮崎北中学校

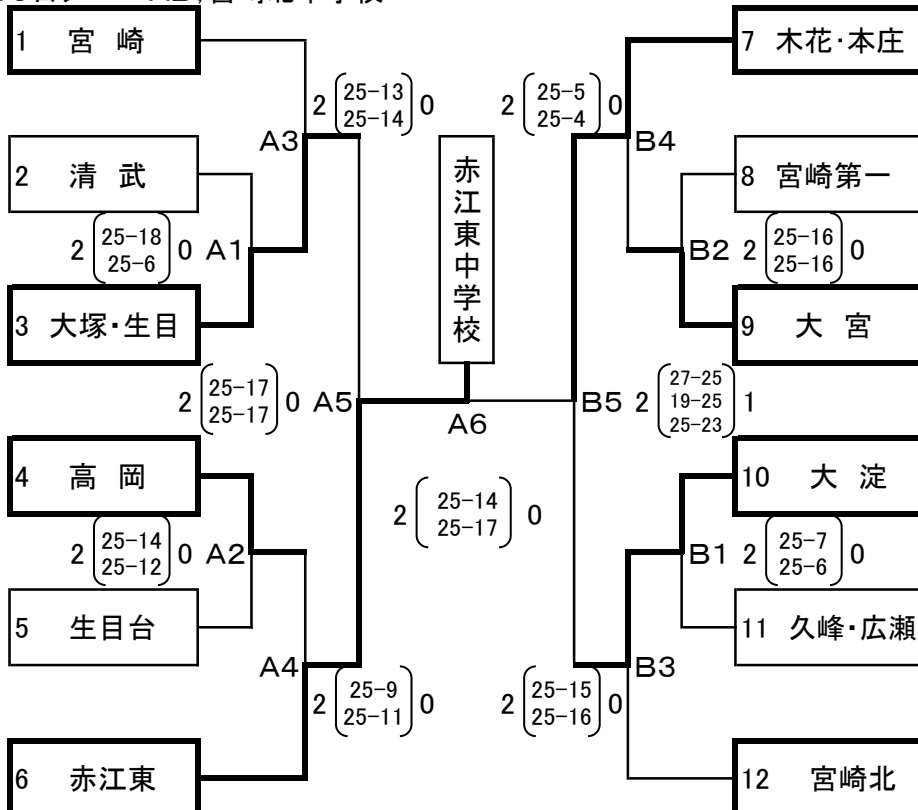

- ① 決勝トーナメントの組み合わせは、2日目の監督会の前に実施する。
- ② 抽選順は、予選の各パート1位から、予選の番号順にひき、左のパートの太枠のいずれかに入る(2あき)。(1,6,7,12及び3か4、9か10)
- ③ 予選の各パートの1位の抽選終了後、各パートの2位を抽選する。
- ④ 予選で対戦したチーム同士の対戦が、決勝トーナメントの初戦でないように配慮する。



0

0